

外视内开

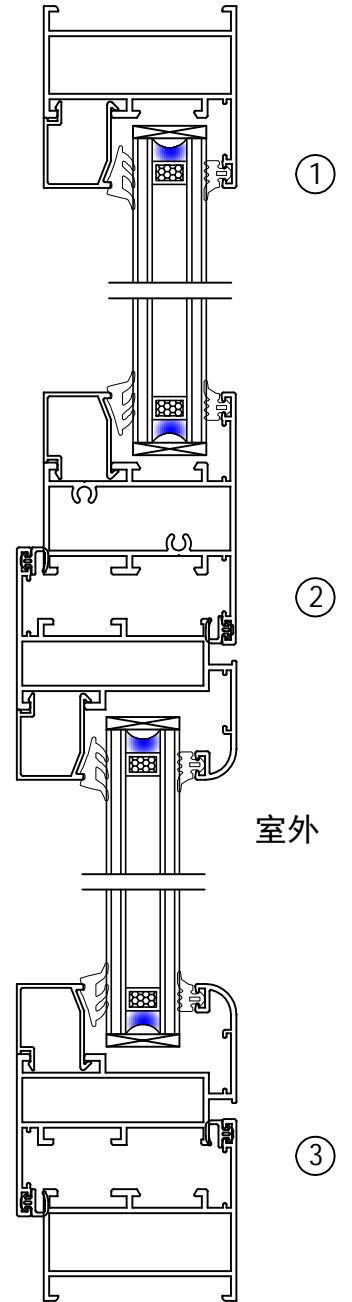

室内

室外

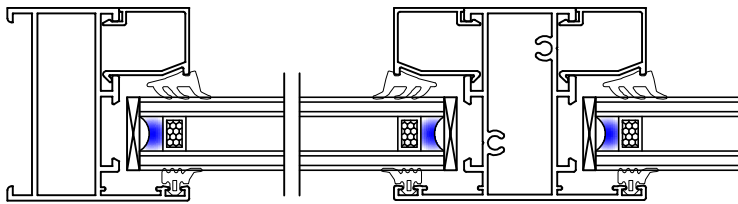

6

7

室内

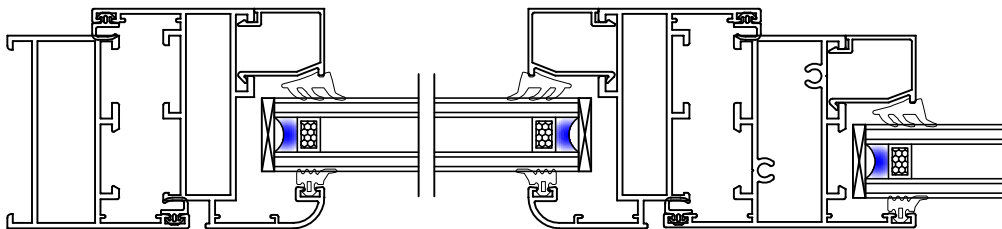

4

室外

5

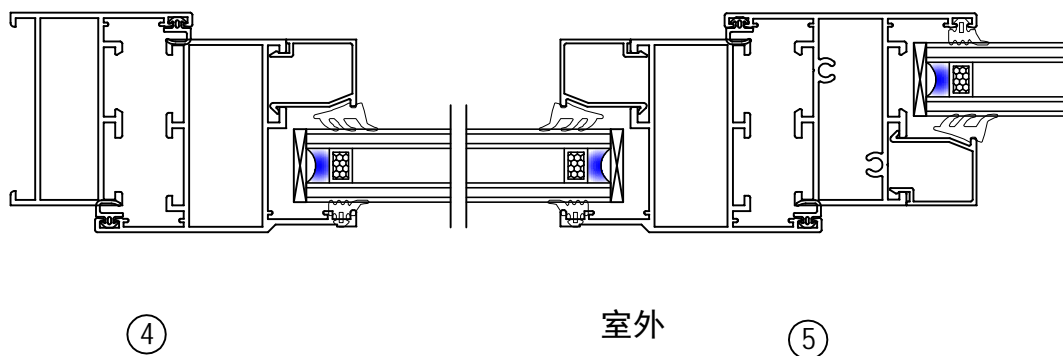
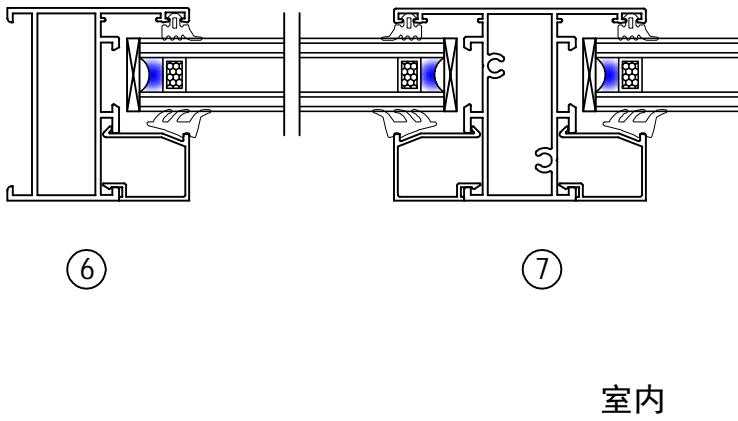
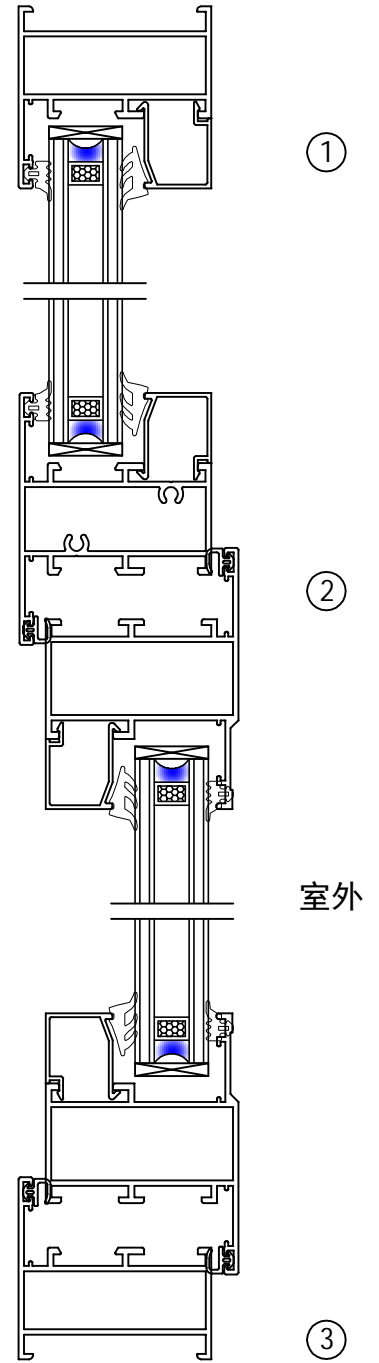
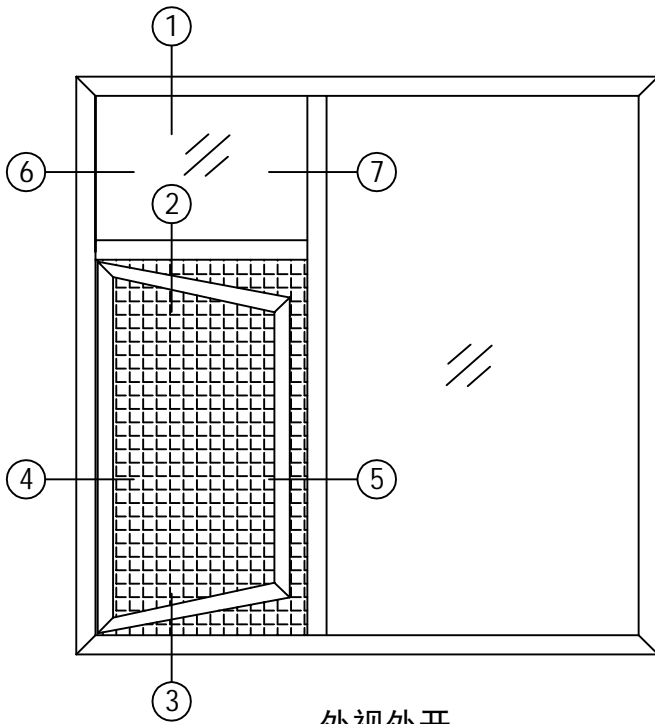



## 50B普铝系列

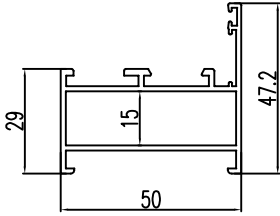

名称	边框
型号	50B01
壁厚(mm)	1.4
米重(kg/m)	0.771

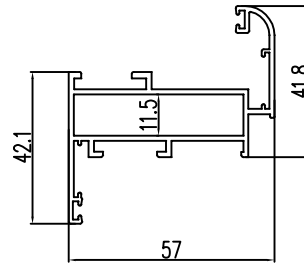

名称	内开扇
型号	50B02
壁厚(mm)	1.4
米重(kg/m)	0.923

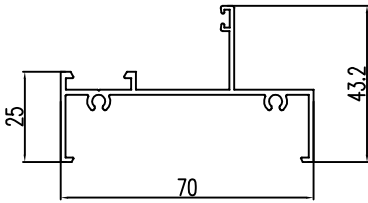

名称	边框
型号	50B101
壁厚(mm)	1.3
米重(kg/m)	0.631

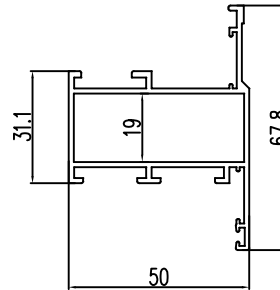

名称	外开扇
型号	50B05
壁厚(mm)	1.4
米重(kg/m)	0.917

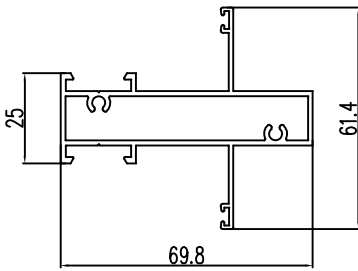

名称	中挺
型号	50B103
壁厚(mm)	1.3
米重(kg/m)	0.986

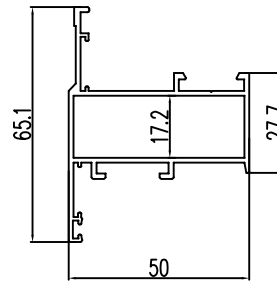

名称	扇料
型号	50B105
壁厚(mm)	1.3
米重(kg/m)	0.816

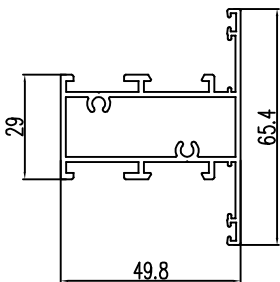

名称	中挺
型号	50B03
壁厚(mm)	1.4
米重(kg/m)	0.999

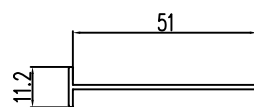

名称	拼板
型号	50BPB01
壁厚(mm)	1.2
米重(kg/m)	0.237

图中所示理论重量仅供参考，实际重量以过磅为准！



**CATHAY**  
**ALUMINUM**

## 50B普铝系列

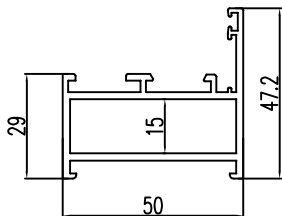

名称	门框
型号	50B01T
壁厚(mm)	2.0
米重(kg/m)	1.021

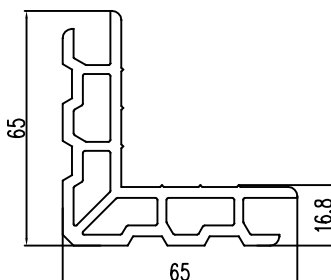

名称	角码
型号	LDPC2012
壁厚(mm)	3.0
米重(kg/m)	2.155

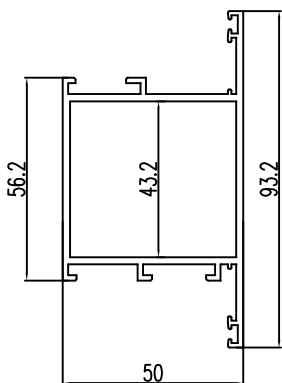

名称	外开门扇
型号	50B12T
壁厚(mm)	2.0
米重(kg/m)	1.443

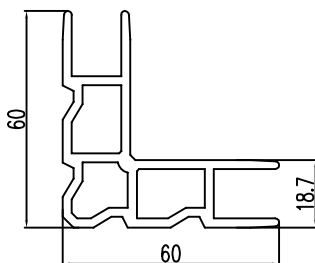

名称	角码
型号	XCJM87
壁厚(mm)	2.5
米重(kg/m)	1.769

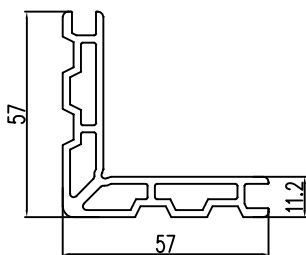

名称	角码
型号	XCJM12
壁厚(mm)	2.0
米重(kg/m)	1.386

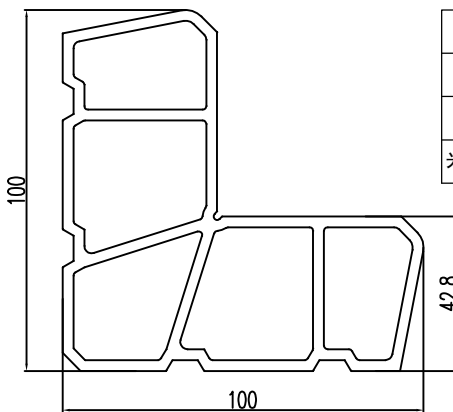

名称	角码
型号	XCJM28
壁厚(mm)	3.0
米重(kg/m)	4.252

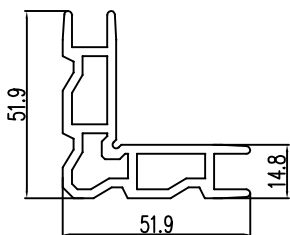

名称	角码
型号	TJMD40
壁厚(mm)	2.5
米重(kg/m)	1.514

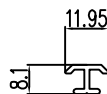

名称	拼条
型号	6365
壁厚(mm)	1.4
米重(kg/m)	0.093

图中所示理论重量仅供参考，实际重量以过磅为准！

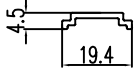

名称	锁条
型号	XCST01
壁厚 (mm)	1.5
米重 (kg/m)	0.099

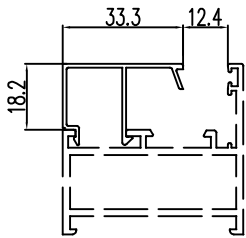

名称	压线
型号	50B07A
壁厚 (mm)	1.0
米重 (kg/m)	0.243

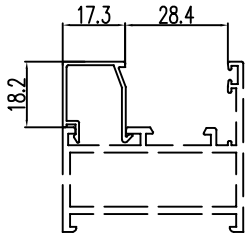

名称	压线
型号	50B07
壁厚 (mm)	1.0
米重 (kg/m)	0.185

图中所示理论重量仅供参考，实际重量以过磅为准！